

Massivtræ

Produktinformation



Træ skaber en varm stemning i rummet. Udvalget af træ er alsidigt og tæller både europæiske og mere eksotiske træsorter, som alle kommer fra FSC® certificeret bæredygtigt skovbrug.

FSC-mærket er en garanti for træ, du kan købe med god samvittighed. I en FSC-skov bliver der ikke fældet mere træ, end skoven kan nå at reproducere. Samtidig er FSC en garanti for, at dyr og planteliv bliver beskyttet, og at de mennesker, der arbejder i skoven, er sikret uddannelse, sikkerhedsudstyr og ordentlig løn.

Med den rette behandling kan bordpladerne holde evigt og bliver kun smukkere med årene. Forarbejdninger samt oliering er incl. i prisen.

Materialebeskrivelse:

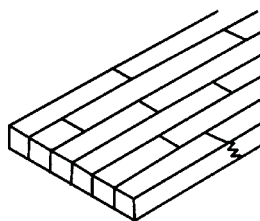

Standard:

Leveres i alle træsorter. Kvalitetsbordplade med populær farvesortering og faldende stød.
Overfladebehandling: Olieret eller hvidolieret.
Tåler ikke kraftig varmepåvirkning.
Bordpladetykkelse: 30, 40, 60 eller 80 mm.
Max. længde: Forespørg ved længder over 4,85 m.

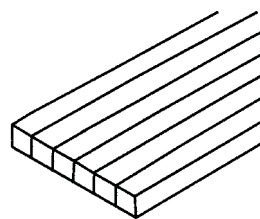

Luksus:

Kvalitetsbordplade med populær farvesortering med gennemgående stave.
Leveres ikke i bambus, iroko, europæisk kirsebær, mørk ask, teak, europæisk valnød og sort eg.
Overfladebehandling: Olieret eller hvidolieret.
Tåler ikke kraftig varmepåvirkning.
Bordpladetykkelse: 30, 40, 60 eller 80 mm.
Bemærk: Max. længde kan variere afhængig af træsort.

Muligheder:

Kanter: Forskellige kanter som alle er profileret i træet.

Løse bagkanter leveres tilpassede – der kan ikke garanteres for længder over 270 cm.

Behandlinger:

Olieret Fremhæver træets nuancer og tilfører et slidlag, så pladen kræver minimal vedligeholdelse.
Hvidolieret Giver et hvidt look, fremhæver træets naturlige nuancer og tilfører et slidlag, så pladen kræver et minimum af vedligeholdelse.

Vaske:

Alle vaske i program underlimes.

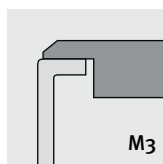

Underlimet vask:

Vasken underlimes, så træbordpladen kan arbejde.
Kanten fases for at give en flot og rengøringsvenlig overgang mellem træet og vasken.
Bemærk: Vaskens flange og evt. bakke kan optage plads under bordpladen.

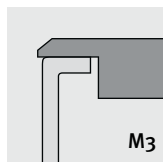

Underlimet porcelænsvask:

Vasken underlimes, så bordpladen kan arbejde.
Kanten fases og går ud over vaskeflangen.
Bemærk: Vaskens flange og evt. bakke kan optage plads under bordpladen.

Licensnr.: FSC-C103224
www.fsc.org

The mark of responsible forestry

Eksempler/muligheder/begrænsninger:

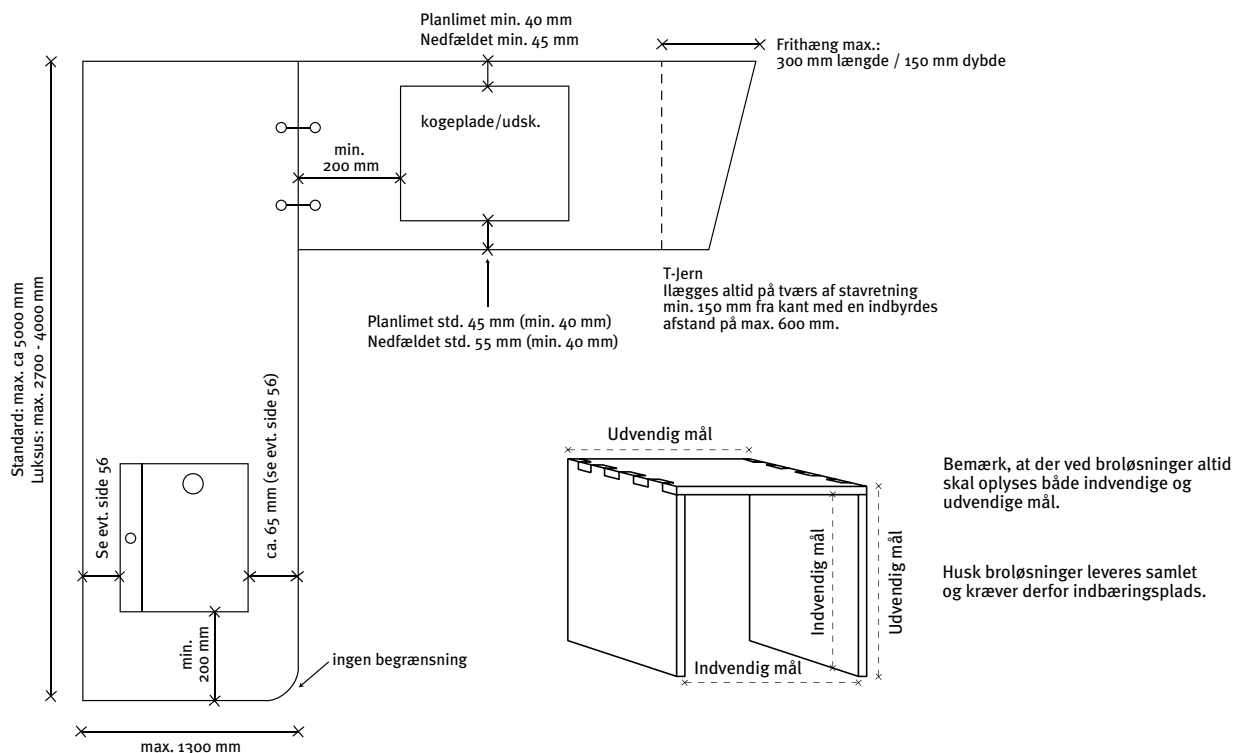

Vægt:

Variere efter træsort.

Daglig rengøring:

Massivtræ aftørres med en blød klud opvredet i rent varmt vand. Bemærk, opvaskemiddel udtørre træet og kræver, at bordpladen efterbehandles oftere. Yderligere information: www.dfi-geisler.com

Varme:

Massivtræ tåler kun let varmpåvirkning. Benyt altid afsætningsmuligheder i form af afsætningskugler/-søjler, afsætningsriste, bordskånere eller lignende.

Tolerance:

Længde: +/- 2 mm

Dybde: +/- 5 mm



Tykkelse: +/- 1 mm

Krumning: +/- 2 mm

Generelt:

- Forskelle i farve og struktur forekommer ofte, hvorfor prøvemateriale kun er vejledende.
- Træ påvirkes af udsving i temperatur og luftfugtighed. Dette kan medføre, at træet "arbejder" meget i dybden og kan forårsage krumninger ved uens fugtighed på for- og bagside.
- Stærkt farvende fødevarer o.l. kan misfarve pladerne.
- Hanehuller boret direkte i pladen anbefales ikke, idet træet vil absorbere fugt, og dette nedbryder pladen.
- Massivtræ påvirkes af lys. Bordpladen vil derfor med tiden blive mørkere og mere ensartet i farven, hvorfor et vist farvespil må forventes ved levering.
- Bemærk, der ikke ydes garanti på ubehandlede massivtræs bordplader samt geringsamlinger i dette materiale.
- Plader er ovntørret og skal inden montering opbevares i et opvarmet lokale med max. 50% luftfugtighed. Se monteringsvejledningen for uddybning.

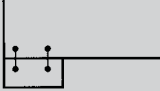
Diverse tillæg

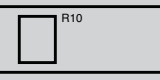
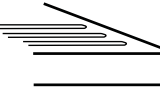













	Samling med beslag Bestillingsnr.: LU-01/S-01	648,-
	Nedfræsning af T-jern ved frihængende plade Bestillingsnr.: TJERN	698,-
	Nedfræsning af granit/ kompositsten plade Plade bestilles efter mål Bestillingsnr.: HULMASSIV	698,-
	3 stk. udluftningsriller Bestillingsnr.: UDLUFTNINGSRILLER	698,-
	Tillæg for hul til servante vask og blandingsbatteri Max Ø50 mm. Pris pr. stk. Bestillingsnr.: HUL1	248,-
	Tillæg for hul over Ø50. Pris pr. stk. Bestillingsnr.: HUL2	598,-
	Nedpudsning af plader. Dog max. til 20 mm/vaskeplader min. 30 mm. Pr. lbm. Bestillingsnr.: NEDPUDSNING	698,-
	Bordplade efter skabelon (modtages kun i fast materiale som masonit i 1:1). Pris pr. skabelonordre Bestillingsnr.: SKB	1.500,-
	Tillæg duo	+25%

Specialartikler

	Best. nr.	Pris
Plejeolie pr. 250 ml.	PLO1/4	94,-
Plejeolie 6 x 250 ml.	PLO6X1/4	424,-
Hvidolie pr. 250 ml.	HVO1/4	99,-
Trærens pr. 250 ml.	TR1/4	94,-
Løse slibesvampe pr. 10 stk.	LS10	198,-
Løse slibesvampe pr. stk.	LS1	25,-

Broløsning

Fingertappet (30, 40 og 60 mm)		
	OBS! 2 samlinger Tapper laves altid "firkantede"	
30 og 40 mm	Samling pr. stk. ved pladebredde ≤ 620 Bestillingsnr.: BRO-F1MASSIV	2.495,-
	Samling pr. stk. ved pladebredde > 620 Bestillingsnr.: BRO-F2MASSIV	2.995,-
60 mm	Samling pr. stk. ved pladebredde ≤ 620 Bestillingsnr.: BRO-F1MASSIV2	3.690,-
	Samling pr. stk. ved pladebredde > 620 Bestillingsnr.: BRO-F2MASSIV2	4.890,-
OBS! Pladerne beregnes efter lbm-priser ved henholdsvis 30, 40 og 60 mm. Leveres altid samlet mod fragttillæg.		
Husk tillæg for duo (synlig 2 sider).		+25%
Se salgs- og leveringsbetingelser for fragtrater.		

Lille hjørneplade pr. stk.		Stor hjørneplade pr. stk.		Træsorter	Førbejdninger er incl. i bordpladeprisen	Bredde: Best. nr.:
Standard	Luksus	Standard	Luksus			
S-LH	LU-LH	S-SH	LU-SH			
4.355,-	5.945,-	7.170,-	9.790,-	Ahorn		30 mm
5.300,-	7.645,-	8.725,-	12.590,-			40 mm
3.685,-	5.945,-	6.065,-	9.790,-	Ask		30 mm
4.550,-	7.645,-	7.490,-	12.590,-			40 mm
6.155,-	-	10.140,-	-	Bambus		30 mm
7.770,-	-	12.800,-	-			40 mm
3.770,-	5.775,-	6.205,-	9.510,-	Birk		30 mm
4.500,-	7.475,-	7.410,-	12.310,-			40 mm
2.550,-	5.605,-	4.200,-	9.230,-	Bøg, letdampet		30 mm
2.985,-	7.305,-	4.915,-	12.030,-			40 mm
3.590,-	6.455,-	5.910,-	10.630,-	Eg		30 mm
4.125,-	8.325,-	6.790,-	13.710,-			40 mm
5.715,-	-	9.410,-	-	Iroko		30 mm
6.930,-	-	11.410,-	-			40 mm
4.705,-	5.945,-	7.745,-	9.790,-	Jatoba		30 mm
5.865,-	7.645,-	9.660,-	12.590,-			40 mm
4.620,-	-	7.605,-	-	Kirsebær, europæisk		30 mm
5.815,-	-	9.580,-	-			40 mm
4.320,-	-	7.115,-	-	Mørk Ask		30 mm
5.365,-	-	8.835,-	-			40 mm
3.530,-	5.945,-	5.810,-	9.790,-	Sipo mahogni		30 mm
4.260,-	7.475,-	7.015,-	12.310,-			40 mm
6.470,-	-	10.655,-	-	Sort eg		30 mm
8.075,-	-	13.300,-	-			40 mm
5.495,-	-	9.045,-	-	Teak, plantage		30 mm
7.200,-	-	11.860,-	-			40 mm
5.835,-	10.195,-	9.605,-	16.790,-	Valnød, amerikansk		30 mm
8.850,-	11.895,-	14.575,-	19.590,-			40 mm
6.030,-	-	9.930,-	-	Valnød, europæisk		30 mm
7.985,-	-	13.150,-	-			40 mm
6.385,-	12.745,-	10.515,-	20.990,-	Wenge		30 mm
8.075,-	16.315,-	13.300,-	26.870,-			40 mm

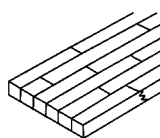

Standard

Pris pr. lbm.

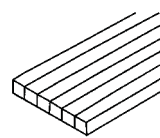

Luksus

Pris pr. lbm.

Standard						Luksus						
0-200 mm	201-400 mm	401-620 mm	621-800 mm	801-1000 mm	1001-1300 mm	Max. længder	0-200 mm	201-400 mm	401-620 mm	621-800 mm	801-1000 mm	1001-1300 mm
S-200	S-400	S-620	S-800	S-1000	S-1300		LU-200	LU-400	LU-620	LU-800	LU-1000	LU-1300
950,-	1.900,-	2.560,-	3.800,-	4.750,-	5.905,-	3600 mm	1.300,-	2.595,-	3.495,-	5.190,-	6.485,-	8.065,-
1.160,-	2.315,-	3.115,-	4.625,-	5.780,-	7.185,-	3600 mm	1.670,-	3.335,-	4.495,-	6.670,-	8.340,-	10.370,-
805,-	1.610,-	2.165,-	3.215,-	4.020,-	4.995,-	4000 mm	1.300,-	2.595,-	3.495,-	5.190,-	6.485,-	8.065,-
995,-	1.985,-	2.675,-	3.970,-	4.965,-	6.170,-	4000 mm	1.670,-	3.335,-	4.495,-	6.670,-	8.340,-	10.370,-
1.345,-	2.690,-	3.620,-	5.375,-	6.715,-	8.350,-	-	-	-	-	-	-	-
1.700,-	3.395,-	4.570,-	6.785,-	8.480,-	10.545,-	-	-	-	-	-	-	-
825,-	1.645,-	2.215,-	3.290,-	4.110,-	5.110,-	3300 mm	1.260,-	2.520,-	3.395,-	5.040,-	6.300,-	7.835,-
985,-	1.965,-	2.645,-	3.925,-	4.910,-	6.105,-	3300 mm	1.635,-	3.265,-	4.395,-	6.525,-	8.155,-	10.140,-
560,-	1.115,-	1.500,-	2.230,-	2.785,-	3.460,-	4000 mm	1.225,-	2.445,-	3.295,-	4.890,-	6.115,-	7.600,-
655,-	1.305,-	1.755,-	2.605,-	3.260,-	4.050,-	4000 mm	1.595,-	3.190,-	4.295,-	6.375,-	7.970,-	9.910,-
785,-	1.570,-	2.110,-	3.135,-	3.915,-	4.870,-	4000 mm	1.410,-	2.820,-	3.795,-	5.635,-	7.040,-	8.755,-
900,-	1.800,-	2.425,-	3.600,-	4.500,-	5.595,-	4000 mm	1.820,-	3.635,-	4.895,-	7.265,-	9.080,-	11.295,-
1.250,-	2.495,-	3.360,-	4.990,-	6.235,-	7.750,-	-	-	-	-	-	-	-
1.515,-	3.025,-	4.075,-	6.050,-	7.560,-	9.400,-	-	-	-	-	-	-	-
1.030,-	2.055,-	2.765,-	4.105,-	5.130,-	6.380,-	4000 mm	1.300,-	2.595,-	3.495,-	5.190,-	6.485,-	8.065,-
1.280,-	2.560,-	3.450,-	5.120,-	6.400,-	7.960,-	4000 mm	1.670,-	3.335,-	4.495,-	6.670,-	8.340,-	10.370,-
1.010,-	2.015,-	2.715,-	4.030,-	5.040,-	6.265,-	-	-	-	-	-	-	-
1.270,-	2.540,-	3.420,-	5.075,-	6.345,-	7.890,-	-	-	-	-	-	-	-
945,-	1.885,-	2.540,-	3.770,-	4.715,-	5.860,-	-	-	-	-	-	-	-
1.175,-	2.345,-	3.155,-	4.685,-	5.855,-	7.280,-	-	-	-	-	-	-	-
770,-	1.540,-	2.075,-	3.080,-	3.850,-	4.790,-	4000 mm	1.300,-	2.595,-	3.495,-	5.190,-	6.485,-	8.065,-
930,-	1.860,-	2.505,-	3.720,-	4.650,-	5.780,-	4000 mm	1.635,-	3.265,-	4.395,-	6.525,-	8.155,-	10.140,-
1.415,-	2.825,-	3.805,-	5.650,-	7.060,-	8.780,-	-	-	-	-	-	-	-
1.765,-	3.525,-	4.750,-	7.050,-	8.815,-	10.960,-	-	-	-	-	-	-	-
1.200,-	2.400,-	3.230,-	4.795,-	5.995,-	7.450,-	-	-	-	-	-	-	-
1.575,-	3.145,-	4.235,-	6.285,-	7.860,-	9.770,-	-	-	-	-	-	-	-
1.275,-	2.545,-	3.430,-	5.090,-	6.365,-	7.915,-	3300 mm	2.225,-	4.450,-	5.995,-	8.900,-	11.120,-	13.830,-
1.935,-	3.865,-	5.205,-	7.725,-	9.655,-	12.010,-	3300 mm	2.595,-	5.190,-	6.995,-	10.380,-	12.975,-	16.135,-
1.320,-	2.635,-	3.545,-	5.265,-	6.580,-	8.180,-	-	-	-	-	-	-	-
1.745,-	3.485,-	4.695,-	6.970,-	8.710,-	10.830,-	-	-	-	-	-	-	-
1.395,-	2.790,-	3.755,-	5.575,-	6.965,-	8.665,-	2700 mm	2.785,-	5.565,-	7.495,-	11.125,-	13.905,-	17.290,-
1.765,-	3.525,-	4.750,-	7.050,-	8.815,-	10.960,-	2700 mm	3.560,-	7.120,-	9.595,-	14.240,-	17.800,-	22.135,-

Overfladebehandling: Olie og hvidolie er inkluderet.

Massivtræ

Forkantudvalg

Profiler						
Best. nr.	M3016	M3018	M3020	M3022	M3024	M3028
30 mm						
	M3030	M3032	M3034	M3038	M3040	M3050
						
Best. nr.	M4016	M4018	M4020	M4022	M4024	M4028
40 mm						
	M4030	M4032	M4034	M4038	M4040	M4050
						
Best. nr.	M6018	M6020	M6022	M6024	M6030	M6050
60 mm						

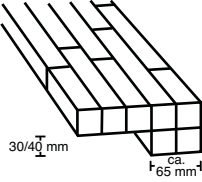
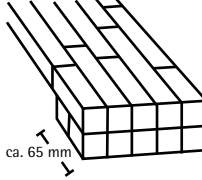
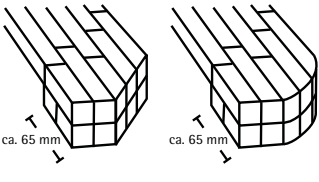

60 og 80 mm sarg løsninger

	Beskrivelse	Pris
	Forkant 2 stave monteres under forkanten.	
Bestillingsnr.: FUC60	Tillæg pr. lbm. uanset træsort ved 60 mm	598,-
Bestillingsnr.: FUC80	Tillæg pr. lbm. uanset træsort ved 80 mm	698,-
	Endekant	
Bestillingsnr.: FUC60-E1	Tillæg pr. synlig endekant op til pladebredde 620 mm ved 60 mm	598,-
Bestillingsnr.: FUC80-E1	Tillæg pr. synlig endekant op til pladebredde 620 mm ved 80 mm	698,-
Bestillingsnr.: FUC60-E2	Tillæg pr. synlig endekant over pladebredde 620 mm ved 60 mm	948,-
Bestillingsnr.: FUC80-E2	Tillæg pr. synlig endekant over pladebredde 620 mm ved 80 mm	998,-
	Smig/runding (incl. synlig endekant)	
Bestillingsnr.: FUC60-O1	Tillæg for smig/runding op til pladebredde 620 mm ved 60 mm	1.098,-
Bestillingsnr.: FUC80-O1	Tillæg for smig/runding op til pladebredde 620 mm ved 80 mm	1.198,-
Bestillingsnr.: FUC60-O2	Tillæg for smig/runding over pladebredde 620 mm ved 60 mm	1.298,-
Bestillingsnr.: FUC80-O2	Tillæg for smig/runding over pladebredde 620 mm ved 80 mm	1.398,-

"Ægte" løsning 60 og 80 mm

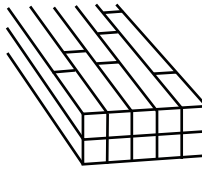
	Beskrivelse	Pris
	Dobbelt løsning Løsningen kan også leveres som 2 plader limet sammen, således at den er henholdsvis 60 mm eller 80 mm tyk hele pladen igennem. Bemærk dog at denne løsning ikke spejles, så træets struktur er ikke gengivet. Hvis pladen ønskes således, skal der gøres opmærksom på dette på bestillingen, ellers bekræftes pladen som sarg løsning.	
	60 mm bordplader beregnes som 30 mm bordplader	+ 100 %
	80 mm bordplader beregnes som 40 mm bordplader	+ 100 %

Ben til spiseborde – incl. tilpasning af bord (ben medsendes løse)

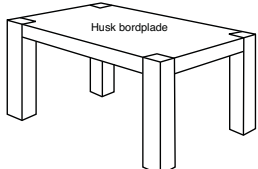
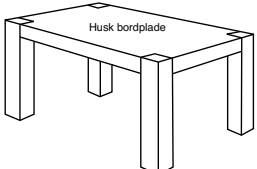
80 x 80 x 735 gennemgående stålben	80 x 80 x 735 træben gennemgående træben	80 x 80 x 705 undermonterede stålben
Bestillingsnr.: GSBEN	Bestillingsnr.: GTBEN	Bestillingsnr.: STUBEN
		
For 4 stk.: 5.322,-	For 4 stk.: 5.322,-	For 4 stk.: 4.296,-

Bemærk: Plader udregnes efter alm. løbende meterpris.

Massivtræ

Bagkantlister til massivtræsplader

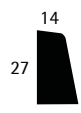
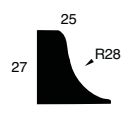
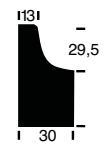



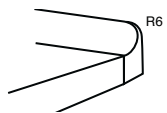
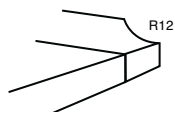
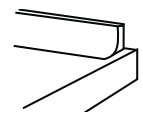





Beskrivelse	Skureliste	Skureliste	Fast hulkehl
Bestillingsnr.	MA84	MA82	MA70
Tværsnit			
Pris pr. lbm.	128,-	168,-	698,-

Afslutning af hulkehl

Beskrivelse	Afrunding af hulkehl	Nedkegling af hulkehl	Indfræsning af hulkehl mod forkant
Bestillingsnr.	MA-AH	MA-NH	MA-IH
			
Pris pr. stk.	178,-	178,-	388,-

Søjle-/kugleafsætning og riste i rustfrit stål

Riste monteres altid i åreretningen.

										
Mål	Ø200	Ø200	200X200	200X200	445X200	445X200	200X445	200X445	300/400X190	400X190
Bestillingsnr.	SA01	KA01	SA02	KA02	SA03	KA03	SA04	KA04	RIST1	RIST2
Pris	1.098,-		1.198,-		1.998,-		1.998,-		1.298,-	1.298,-



Minimumsafstande - OBS! Skal tegnes på bestillingen.

Mål angives til midten af afsætningen fra højre og fra forkant.

Til vask 60 mm Til samling 100 mm

Til kogeplade 20 mm Til ende-, for- og bagkant. 50 mm

Klargøring til vask/kogeplade/hul

	Bestillingsnr.		
	M-11	Udfræsning til vask/kogeplade/hul	698,-
	M-12	Udfræsning til planlimning af kogeplade	898,-

Servicepakke

Medsendes automatisk med hver ordre - kan dog fravælges ved bestilling.

Indeholder følgende:

Monterings- og vedligeholdelsesvejledning
Slibesvamp og sandpapir

Underlagslister
Alu-folie til opvaskemaskine og kogeplade

Monteringsskruer m/skiver og vinkler
Smalfugemasse
230 ml. olie

Bestillingsnr.:
SERVICEKOL/
SERVICEPKH

Pris pr. stk. **348,-**